

FAME

A marca do Brasil

Super Ducha Quattro
Super Ducha Quattro Tropical

Modelo com Base Intermediária
SEM Guarnição
(Vide Desenho Explodido)

"ATENÇÃO"

Esta Resistência Montada é exclusiva para o modelo de duchas FAME 4 temperaturas (Ducha Original Quatro Temperaturas, Duchas Original Jato Forte, Super Duchas Quattro, Super Ducha Quattro Tropical e Duchas Banho Nosso Quattro). Não serve para os demais modelos de Duchas.

INSTRUÇÃO PARA COLOCAÇÃO (TROCA) DESTA RESISTÊNCIA MONTADA "Sistema de Encaixe"

Antes de efetuar a troca da Resistência, **desligue a chave elétrica geral** ou aquela que comanda exclusivamente o circuito elétrico da Super Ducha Quattro. Feche o registro da tubulação onde está instalado o aparelho.

Desenho Explodido

Modelo com Base Intermediária **SEM** Guarnição

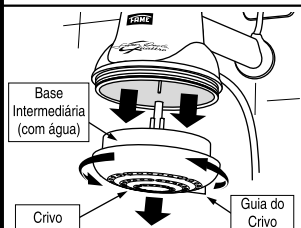
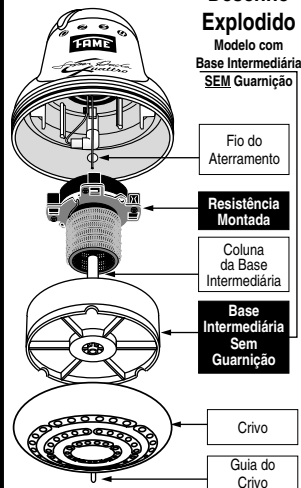

Remova o Crivo da Super Ducha Quattro, girando-o com as mãos no sentido anti-horário. Use o guia do crivo para facilitar a remoção. **Observe pela figura, que a Base Intermediária com água sairá junto com o Crivo no momento da remoção.**

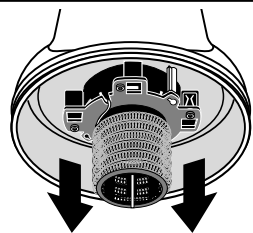

Puxe e retire a Resistência Montada observando a posição do encaixe.

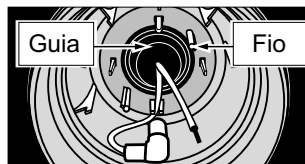

Antes de encaixar a nova Resistência certifique-se que o Fio do Aterramento está encaixado corretamente em seu Guia.

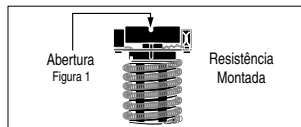
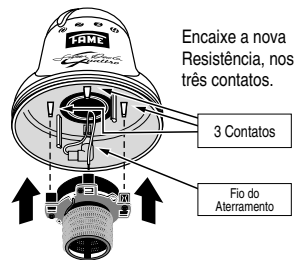
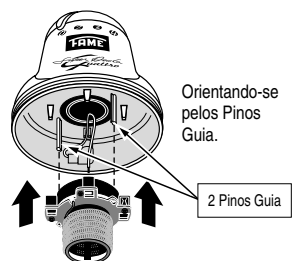

A **abertura** (figura 1) da Resistência Montada deverá ser posicionada sobre o Fio do Aterramento para que o acoplamento perfeito da mesma seja feito.

Dica: Após esta operação, aproveite para limpar o Crivo!

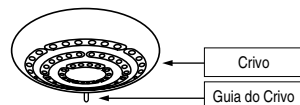
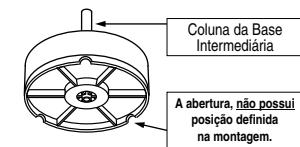
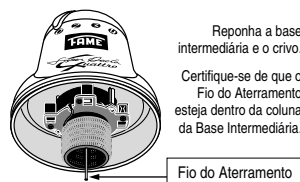

Dica: Para facilitar a montagem do aparelho, posicione a Base Intermediária sobre o Crivo e rosqueie-o no sentido horário até o aperto adequado, guiando-se pelo Guia do Crivo.

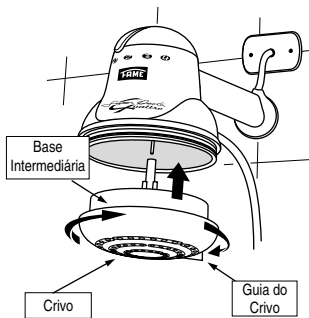

Após o término da troca da Resistência, **abra o registro e deixe correr água por alguns segundos.** Em seguida religue o circuito elétrico.

Não esqueça de mudar a temperatura somente com o registro de água fechado.

FAME

A marca do Brasil

Super Ducha Quattro
Super Ducha Quattro Tropical

Modelo com Base Intermediária **COM** Guarnição
(Vide Desenho Explodido)

"ATENÇÃO"

Esta Resistência Montada é exclusiva para o modelo de duchas FAME 4 temperaturas (Ducha Original Quatro Temperaturas, Duchas Original Jato Forte, Super Duchas Quattro, Super Ducha Quattro Tropical e Duchas Banho Nosso Quattro). Não serve para os demais modelos de Duchas.

INSTRUÇÃO PARA COLOCAÇÃO (TROCA) DESTA RESISTÊNCIA MONTADA "Sistema de Encaixe"

Antes de efetuar a troca da Resistência, **desligue a chave elétrica geral** ou aquela que comanda exclusivamente o circuito elétrico da Super Ducha Quattro. Feche o registro da tubulação onde está instalado o aparelho.

Desenho Explodido

Modelo com Base Intermediária **COM** Guarnição

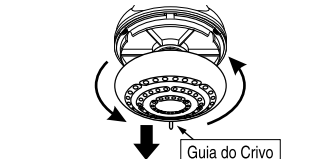
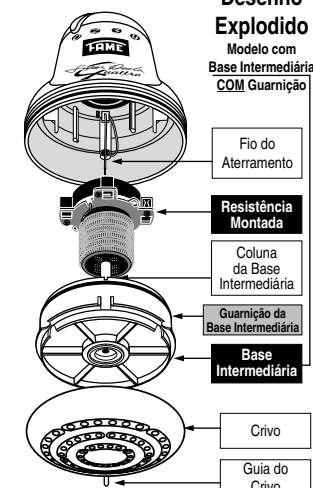

Remova o Crivo da Super Ducha Quattro, girando-o com as mãos no sentido anti-horário. Use o guia do crivo para facilitar a remoção. Nessa operação o Crivo sairá **com água**.

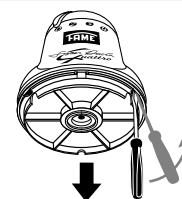

Para ter acesso à Resistência é necessário remover a Base Intermediária. Para isso, utilize uma chave de fenda entre o Bojo e a Base Intermediária tendo acesso por uma das 5 aberturas e faça um movimento de alavanca. Nessa operação a Base Intermediária, sairá **com água**.

Caso a Guarnição da Base Intermediária fique presa ao Bojo utilize a chave de fenda para sua retirada (Figura 1) e coloque-a no alojamento da Base Intermediária (Figura 2).

Figura 1: Retirada da Guarnição presa no Bojo.

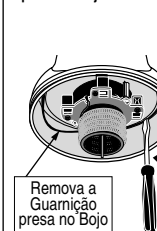

Remove a Guarnição presa no Bojo

Figura 2: Colocação da Guarnição na Base Intermediária

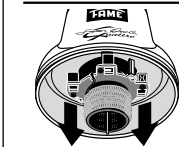
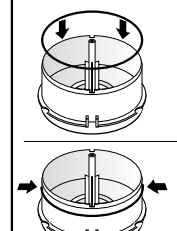

Puxe e retire a Resistência Montada observando a posição do encaixe.

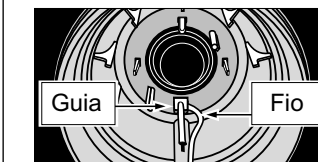

Antes de encaixar a nova Resistência certifique-se que o Fio do Aterramento está encaixado corretamente em seu Guia.

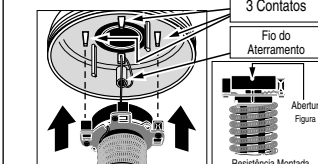
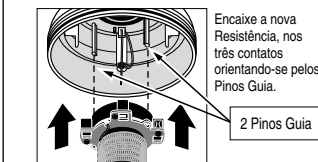

A abertura (figura 1) da Resistência Montada deverá ser posicionada sobre o Fio do Aterramento para que o acoplamento perfeito da mesma seja feito.

Dica: Após esta operação, aproveite para limpar o Crivo!

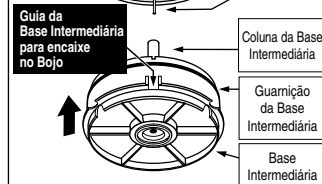
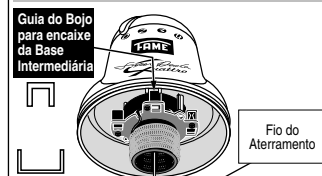

Para repor a Base Intermediária, Certifique-se de que o Fio do Aterramento esteja dentro da coluna da Base Intermediária e sua Guarnição esteja fixada adequadamente. **Empurre a Intermediária até encaixá-la adequadamente orientando-se pelos guias do Bojo e da Base Intermediária.**

Para realizar essa operação, siga o Diagrama de encaixe:

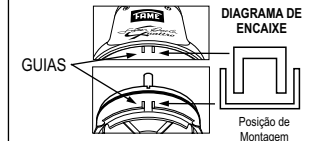

Rosqueie o Crivo no sentido horário até o aperto adequado, guiando-se pelo Guia do Crivo.

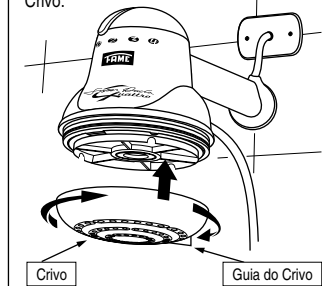

Após o término da troca da Resistência, **abra o registro e deixe correr água por alguns segundos.** Em seguida religue o circuito elétrico.

Não esqueça de mudar a temperatura somente com o registro de água fechado.

SAC SAC - Serviço de Atendimento ao Consumidor FAME.
Fone: 0800 - 015 85 00
Atendimento: dias úteis das 8h às 17h e aos sábados das 9h às 14h.
E-mail: sac@fame.com.br
www.fame.com.br

“ATENÇÃO”
Esta Resistência Montada é exclusiva para o modelo de duchas FAME 4 temperaturas (Ducha Original Quatro Temperaturas, Duchas Original Jato Forte, Super Duchas Quattro, Super Duchas Quattro Tropical e Duchas Banho Nosso Quattro). Não serve para os demais modelos de Duchas.

INSTRUÇÃO PARA COLOCAÇÃO (TROCA) DESTA RESISTÊNCIA MONTADA “Super Sistema de Encaixe”

Antes de efetuar a troca da Resistência, **desligue a chave elétrica** geral ou aquela que comanda exclusivamente o circuito elétrico da ducha Banho Nosso Quattro. Feche o registro da tubulação onde está instalado o aparelho.

Para iniciar a troca ou substituição da Resistência é necessário desmontar parcialmente a Ducha Banho Nosso Quattro.

Não necessita remover o aparelho da tubulação hidráulica.

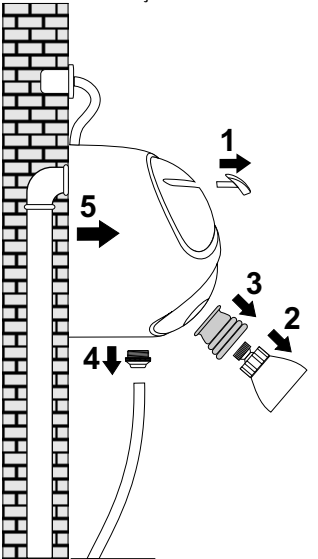

- 1 - Retire o Acabamento do seletor de temperatura.
- 2 - Desrosqueie a Ducha Dirigível.
- 3 - Retire o Acabamento articulável.
- 4 - Desrosqueie o Fixador da Mangueira e retire-a.
- 5 - Separe o Painel do Bojo Completo.

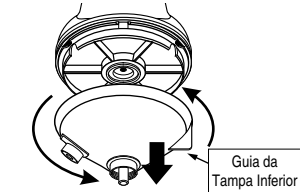
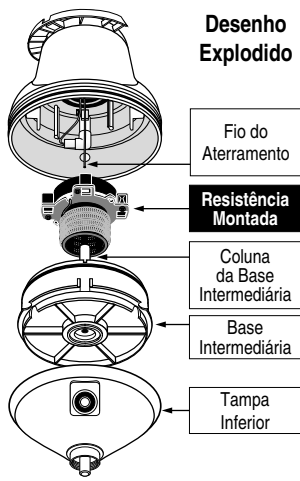

Remova a Tampa Inferior do Bojo, girando-o com as mãos no sentido anti-horário. Use o guia da tampa para facilitar a remoção. **Nessa operação a Tampa, sairá com água.**

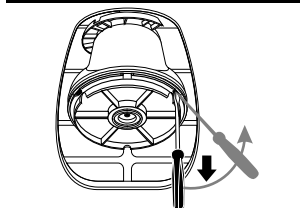

Para ter acesso a Resistência é necessário remover a Base Intermediária. Para isso, utilize uma chave de fenda entre o Bojo e a Base Intermediária tendo acesso por uma das 5 aberturas e faça um movimento de alavanca. **Nessa operação a Base Intermediária, sairá com água.**

Caso a Guarnição da Base Intermediária fique presa ao Bojo utilize a chave de fenda para sua retirada (Figura 1) e recoloca-a no alojamento da Base Intermediária (Figura 2).



Figura 1: Retirada da Guarnição do Bojo. Figura 2: Colocação da Guarnição na Base Intermediária



Antes de encaixar a nova Resistência certifique-se que o **Fio do Aterramento** está encaixado corretamente em seu Guia.

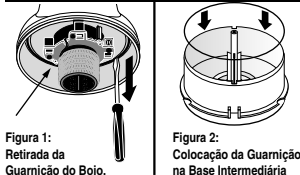
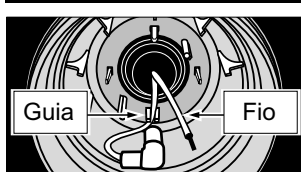
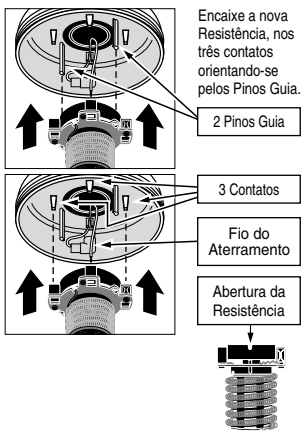

A **abertura** da Resistência Montada deverá ser posicionada sobre o Fio do Aterramento para que o acoplamento perfeito da mesma seja feito.

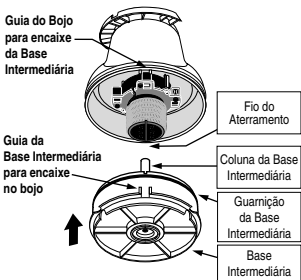

Para repor a Base Intermediária, Certifique-se de que o Fio do Aterramento esteja dentro da coluna da Base Intermediária e sua Guarnição esteja fixada adequadamente. O encaixe correto, só será feito pelos guias (Bojo e Base Intermediária).

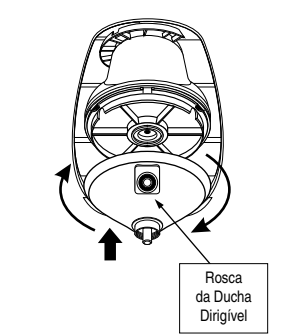

Rosqueie a Tampa Inferior no sentido horário até o aperto adequado. A rosca da Ducha Dirigível, deve ficar voltada para frente.

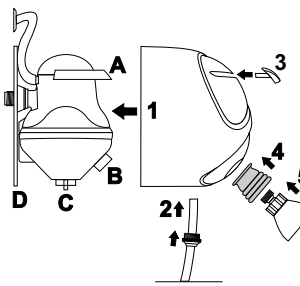

- 1 - Encaixe o Painel entre o Bojo Completo na tampa que está fixada na parede (D).
- 2 - Encaixe a Mangueira na Saída de água inferior (C) e depois enrosque o Fixador.
- 3 - Encaixe o acabamento do seletor de temperatura (A), mantendo a mesma na posição (O) desligada.
- 4 - Acomode o lado menor do Acabamento Articulável na abertura do Painel.
- 5 - Rosqueie a Ducha Dirigível passando pelo Acabamento Articulável na rosca de conexão (B).

Após o término da troca da Resistência, abra o registro e deixe correr água por alguns segundos. Em seguida religue o circuito elétrico.

SAC Serviço de Atendimento ao Consumidor FAME.
Fone: 0800 - 015 85 00
Atendimento: dias úteis das 8h às 17h e aos sábados das 9h às 14h.
E-mail: sac@fame.com.br
www.fame.com.br

“ATENÇÃO”
Esta Resistência Montada é exclusiva para o modelo de duchas FAME 4 temperaturas (Ducha Original Quatro Temperaturas, Duchas Original Jato Forte, Super Duchas Quattro, Super Duchas Quattro Tropical e Duchas Banho Nosso Quattro). Não serve para os demais modelos de Duchas.

INSTRUÇÃO PARA COLOCAÇÃO (TROCA) DESTA RESISTÊNCIA MONTADA “Super Sistema de Encaixe”

Antes de efetuar a troca da Resistência, **desligue a chave elétrica** geral ou aquela que comanda exclusivamente o circuito elétrico da Ducha. Feche o registro da tubulação onde está instalado o aparelho.

Não há necessidade de retirá-la da conexão do Cano nem da parede.

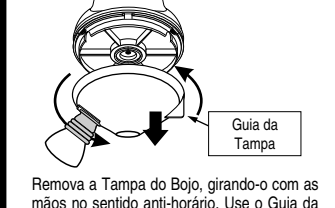
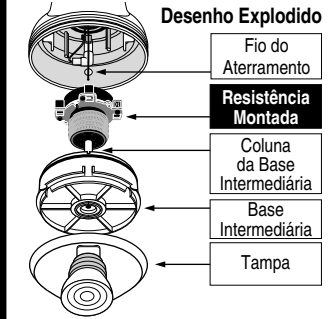

Remova a Tampa do Bojo, girando-o com as mãos no sentido anti-horário. Use o Guia da tampa para facilitar a remoção. **Nessa operação a Tampa sairá com água.**

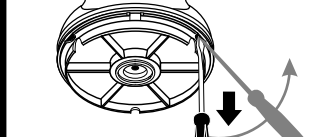

Para ter acesso a Resistência é necessário remover a Base Intermediária. Para isso, utilize uma chave de fenda entre o Bojo e a Base Intermediária tendo acesso por uma das 5 aberturas e faça um movimento de alavanca. **Nessa operação a Base Intermediária sairá com água.**

Caso a Guarnição da Base Intermediária fique presa ao Bojo utilize a chave de fenda para sua retirada e recoloca-a no alojamento da Base Intermediária.

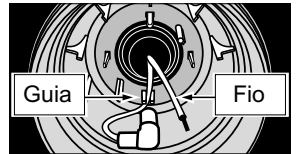

Antes de encaixar a nova Resistência certifique-se que o **Fio do Aterramento** está encaixado corretamente em seu Guia.

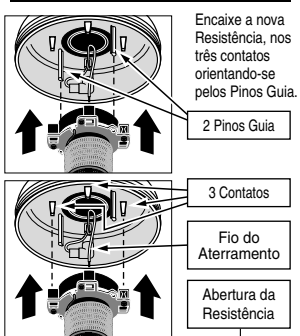

A **abertura** da Resistência Montada deverá ser posicionada sobre o Fio do Aterramento para que o acoplamento perfeito da mesma seja feito.

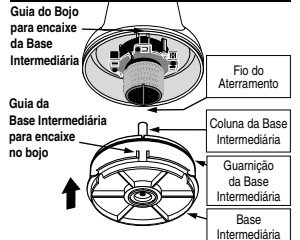

Para repor a Base Intermediária, Certifique-se de que o Fio do Aterramento esteja dentro da coluna da Base Intermediária e sua Guarnição esteja fixada adequadamente.

O encaixe correto só será feito pelos guias (Bojo e Base Intermediária).



Rosqueie a Tampa no sentido horário até o aperto adequado. O conjunto da Ducha Dirigível deve ficar voltado para frente. Após o término da troca da Resistência, abra o registro e deixe correr água por alguns segundos. Em seguida religue o circuito elétrico. Não esqueça de mudar a temperatura somente com o registro de água fechado.